

Haftungsausschluss

Bitte lesen Sie alle Sicherheitsrichtlinien, Warnungen und anderen Produktinformationen in diesem Handbuch sorgfältig durch und beachten Sie alle Etiketten oder Aufkleber, die am Produkt angebracht sind, bevor Sie es verwenden. Die Benutzer sind vollständig verantwortlich für die sichere Nutzung und den Betrieb dieses Produkts. Stellen Sie sicher, dass Sie mit den relevanten Vorschriften in Ihrem Gebiet vertraut sind. Es liegt in Ihrer alleinigen Verantwortung, die Einhaltung dieser Vorschriften bei der Verwendung von Zendure-Produkten sicherzustellen.

Inhalt

1. SolarFlow 800 Pro 2 Spezifikation	19
2. Sicherheitsanweisung	20
2.1 Sicherheitsrichtlinien	20
2.2 Entsorgungsanleitung	21
2.3 EG-Konformitätserklärung	21
3. Symbole, die in diesem Handbuch verwendet werden	21
4. Wichtige Tipps	22
5. What's in the Box	22
6. Übersicht	23
6.1 Systemübersicht	23
6.2 Produktübersicht	24
6.3 Tastensteuerung	24
6.4 LED-Anzeige	25
7. ProInstallation des SolarFlow 800 Pro 2	25
7.1 Vor der Montage	25
7.2 ProAuswahl eines Standorts für den SolarFlow 800 Pro 2	25
7.3 Kabelverbindung	27
7.3.1 Kabelmanagement	28
7.3.2 Mit den Zusatzbatterien verbinden	28
7.3.3 Mit einem Solarpanel verbinden	29
7.3.4 Mit dem Stromnetz verbinden	31
7.3.5 Microinverter/Netzunabhängige Last anschließen	31
7.3.6 Produktplatzierung und Kabelmanagement	32
7.4 Installation mehrerer SolarFlow 800 Pro 2 Sets	32
8. App: Herunterladen und Registrieren	33
8.1 Herunterladen	33
8.1.1 Herunterladen & Anmelden	33
8.2 SolarFlow 800 Pro 2 hinzufügen	33
8.3 So verwenden Sie den SolarFlow 800 Pro 2	33
9. Wartung	34
9.1 Trennung des SolarFlow 800 Pro 2	34

1. SolarFlow 800 Pro 2 Spezifikation

SolarFlow 800 Pro 2 Stromstation	
Parameter	Spezifikation
Modell	ZDA2503
PV-Eingang	
Max. PV-Eingangsspannung	55V d.c.
Max. PV-Eingangsstrom	18A d.c.
Max. PV Eingangs-Isc	22.5A d.c.
Max. PV Eingangsleistung	2640W(4*660W)
Betriebsspannungsbereich	14-55V d.c.
AC Parameter	
Max. AC Dauerleistung (Netz)	800W
Max. AC Dauerstrom (Netz)	3.5A a.c.
Max. AC Dauerleistung (Insel)	1000VA
Max. AC Dauerstrom (Insel)	4.35A a.c.
Max. AC Eingangsleistung	1000W
Max. AC Eingangsstrom	4.35A a.c.
AC Eingangs-/Ausgangsspannung/Frequenz	230V a.c. ,50Hz
Leistungsfaktor	0,8 (induktiv) - 0,8 (kapazitiv)
SolarFlow 800 Pro 2 Battery (Port)	
Batterietyp	LiFePO ₄
Batterie Nennenergie	1920Wh
Batterie Nennspannung	48V d.c.
Lade-/Entladeleistung (Ohne Zusatzbatterie)	1440W
Lade-/Entladestrom (Ohne Zusatzbatterie)	30A d.c.
Ladetemperatur	0° C bis 55° C
Entladetemperatur	-20° C bis 55° C
Lade-/Entladespannungsbereich	37.5V d.c. bis 54.75V d.c.
Max. Lade-/Entladeleistung (Mit Zusatzbatterie)	2000W
Max. Charge/Disharge Current (With Extra Battery)	40A d.c.
Allgemeine Informationen	
Schutzklasse	Klasse I
Empfohlener Temperaturbereich	-20° C bis 55° C
Gehäusetyp	IP65
Bluetooth	Bluetooth 5.0 Frequenz 2402-2480 MHz
	Maximale Sendeleistung 20,0 dBm
Wi-Fi	Wi-Fi 4 (802.11b/n/g) Frequenz: 2412-2472 MHz
	Maximale Sendeleistung 20,0 dBm
Abmessungen	392.7 × 236.3 × 276 mm
Gewicht	22.6kg
Erweiterbare Batteriemenge	5

2. Sicherheitsanweisung

2.1 Sicherheitsrichtlinien

1. Bitte lesen Sie die gesamte aktuelle Dokumentation sorgfältig durch, bevor Sie das Produkt installieren, verwenden oder warten, da die Dokumentation im Laufe der Zeit aktualisiert werden kann.
2. Bitte überprüfen Sie, ob das Produkt beschädigt, rissig, undicht, überhitzt oder andere Abnormalitäten aufweist, und überprüfen Sie alle Kabel auf Beschädigungen, bevor Sie es in Betrieb nehmen. Bei Problemen verwenden Sie das Produkt bitte sofort nicht mehr und kontaktieren Sie unseren Kundenservice.
3. Stellen Sie keine schweren Gegenstände auf das Produkt.
4. Stellen Sie sicher, dass alle Kabel und Stecker intakt und trocken sind, bevor Sie sie anschließen, um einen elektrischen Schlag zu vermeiden.
5. Installieren oder betreiben Sie das System nicht unter extremen klimatischen Bedingungen wie Blitz, Schnee, starkem Regen, starkem Wind usw.
6. Um das Risiko von Verletzungen zu verringern, ist eine enge Aufsicht erforderlich, wenn das Produkt in der Nähe von Kindern verwendet wird.
7. Halten Sie Hände und Finger von den internen Komponenten des Produkts fern.
8. Verwenden Sie aus Sicherheitsgründen nur das originale Ladegerät und die Kabel, die für das Gerät konzipiert sind. Wir übernehmen keine Haftung für Schäden, die durch Drittanbietergeräte verursacht werden, und dies kann Ihre Garantie ungültig machen.
9. Halten Sie einen Mindestabstand von 50 mm zwischen dem Produkt und umliegenden Objekten ein.
10. Vermeiden Sie während des Betriebs des Solarenergiesystems direktes Sonnenlicht, um eine Überhitzung des Produkts zu verhindern. Stellen Sie das Produkt nicht in die Nähe einer Wärmequelle.
11. Bitte installieren Sie das Produkt gemäß unserem Benutzerhandbuch, um Schäden am Produkt oder Verletzungen anderer Personen zu vermeiden.
12. Verwenden Sie dieses Produkt nicht in der Nähe von starkem statischen Elektrizität oder starken Magnetfeldern.
13. Stellen Sie das Gerät nicht in einer Umgebung mit brennbaren oder explosiven Verbindungen, Gas oder Rauch auf. Da das Produkt auf das Gehäuse angewiesen ist, um Wärme abzuleiten, führt eine Exposition des Gehäuses gegenüber übermäßiger Hitze zu Schäden.
14. Um das Risiko von Beschädigungen der elektrischen Kabel und Anschlüsse zu verringern, ziehen Sie beim Trennen des Produkts die Stecker und nicht das Kabel.
15. Verwenden Sie das Produkt nicht über seiner Nennleistung. Überlastungen können zu einem Brandrisiko oder Verletzungen führen.
16. Verwenden Sie keine beschädigten oder modifizierten Produkte oder Zubehörteile. Beschädigte oder modifizierte Batterien können unvorhersehbares Verhalten zeigen, was zu Brand, Explosion oder Verletzungsgefahr führen kann.
17. Betreiben Sie das Produkt nicht mit einem beschädigten Kabel oder Stecker oder einem beschädigten Ausgangskabel.
18. Demontieren Sie das Produkt nicht. Bringen Sie es zu einem qualifizierten Servicemitarbeiter, wenn Wartung oder Reparatur erforderlich sind. Falsches Wiederausammenbauen kann zu Brand- oder Stromschlagrisiken führen.
19. Setzen Sie das Produkt nicht Feuer oder hohen Temperaturen aus.
20. Versuchen Sie nicht, die internen Komponenten des Geräts von unbefugtem Personal zu ersetzen. Lassen Sie Wartungsarbeiten von einem qualifizierten Reparaturtechniker durchführen, der nur identische Ersatzteile verwendet. Dies gewährleistet die Sicherheit des Produkts.
21. Das Produkt hat eine Schutzart von IP65, daher darf das Produkt nicht in Flüssigkeiten eingetaucht werden. Sollte das Produkt während der Benutzung versehentlich ins Wasser fallen, stellen Sie es bitte an einen sicheren und offenen Ort und halten Sie Abstand, bis es vollständig trocken ist. Das getrocknete Produkt sollte nicht wieder verwendet werden und sollte gemäß den Entsorgungsrichtlinien in diesem Handbuch ordnungsgemäß entsorgt werden.
22. Das Produkt kann während des Betriebs warm werden. Dies ist ein normaler Betriebszustand und sollte keinen Anlass zur Sorge geben.
23. Um das Risiko eines elektrischen Schlags zu verringern, trennen Sie die Solarphotovoltaik-Paneele, Batterien und das Hausnetz, bevor Sie Wartungsarbeiten durchführen.
24. Arbeiten Sie beim Laden der Batterie in einem gut belüfteten Bereich und schränken Sie die Belüftung in keiner Weise ein, da unzureichende Belüftung dauerhafte Schäden am Gerät verursachen kann.
25. Reinigen Sie das Produkt nicht mit schädlichen Chemikalien oder Reinigungsmitteln. Reinigen Sie es nur mit einem trockenen Tuch.
26. Bewegen oder schütteln Sie das Gerät während des Betriebs nicht, da Vibrationen und plötzliche Stöße zu schlechten Verbindungen mit der Hardware im Inneren führen können.
27. Stellen Sie sicher, dass das Produkt und die Batterien sicher installiert sind, um Unfälle und Produktschäden durch Herunterfallen zu vermeiden.
28. Im Falle eines Brandes ist nur ein Feuerlöscher mit Trockenpulver für dieses Produkt geeignet.
29. Die Wartung von Batterien sollte von Fachpersonal durchgeführt oder überwacht werden, das über Kenntnisse über Batterien und die erforderlichen Vorsichtsmaßnahmen verfügt.

2.2 Entsorgungsanleitung

1. Batterie vollständig entladen (wenn möglich): Stellen Sie vor der Entsorgung sicher, dass die Batterie vollständig entladen ist. Dies kann potenzielle Gefahren verringern. Bitte beachten Sie immer die lokalen Gesetze und Richtlinien für das Recycling und die Entsorgung von Batterien.
2. Umgang mit defekten Batterien: Wenn die Batterie aufgrund eines Fehlers oder einer Produktstörung nicht vollständig entladen werden kann, wenden Sie sich an eine lizenzierte Batterierecycling-Anlage oder einen Fachmann für den richtigen und sicheren Umgang.
3. Trennung von Batterietypen: Stellen Sie sicher, dass Batterien oder Zellen aus verschiedenen elektrochemischen Systemen (z. B. Lithium-Ionen, Nickel-Metallhydrid) separat entsorgt werden. Das Mischen verschiedener Batterietypen kann zu chemischen Reaktionen oder Sicherheitsrisiken führen.
4. Physische Beschädigungen vermeiden: Setzen Sie die Batterie während der Entsorgung keinen physischen Einwirkungen, Durchstichen oder hohen Temperaturen aus, da dies zu Leckagen, Bränden oder Explosionen führen kann.
5. Lokale Vorschriften beachten: Halten Sie sich stets an die lokalen Vorschriften und Richtlinien zur Entsorgung von Batterien, da unsachgemäßer Umgang die Umwelt schädigen und gesetzliche Anforderungen verletzen kann.





2.3 EG-Konformitätserklärung

ZENDURE TECHNOLOGY CO., LIMITED declares that the SolarFlow 800 Pro 2 complies with directive 2014/53/EU (RED), 2011/65/EU (RoHS), 2015/863/EU (RoHS).





The full text of the Declaration of Conformity is available at the following web address: <https://zendure.de/pages/download-center>

	Konformitätserklärung Die EU-Konformitätserklärung kann unter folgender Adresse abgerufen werden: https://zendure.de/pages/download-center
	Entsorgung und Recycling Entsorgung der Verpackung: Entsorgen Sie die Verpackung nach Materialsorten getrennt.
	Entsorgung von Altgeräten (gilt in der Europäischen Union und in anderen europäischen Ländern mit separaten Sammelsystemen (Abfalltrennung)): Altgeräte dürfen nicht zusammen mit dem Hausmüll entsorgt werden. Jeder Kunde ist gesetzlich verpflichtet, Altgeräte, die nicht länger benutzt werden können, separat vom Hausmüll zu entsorgen, z. B. bei einer Sammelstelle für Reststoffe. Zur Gewährleistung einer angemessenen Reststoffverwertung und zur Vermeidung negativer Auswirkungen auf die Umwelt müssen elektronische Geräte zu einer geeigneten Sammelstelle gebracht werden. Aus diesem Grund sind elektronische Geräte mit dem links abgebildeten Symbol gekennzeichnet.
	Batterien und Akkus dürfen nicht als Hausmüll entsorgt werden. Als Verbraucher sind sie gesetzlich verpflichtet, alle Batterien und Akkus, ganz gleich, ob sie Schadstoffe enthalten, bei einer dafür vorgesehenen Sammelstelle zu entsorgen. Gekennzeichnet mit: Cd = Cadmium, Hg = Quecksilber, Pb = Blei. Vor der Entsorgung müssen Sie alle eingebauten oder zusätzlichen Akkus entladen.

3. Symbole, die in diesem Handbuch verwendet werden

Symbol	Erklärung
	Eine Situation mit hohem Gefahrenpotenzial, die, wenn sie nicht vermieden wird, den Tod oder schwerwiegende Verletzungen zur Folge haben könnte.
	Wichtige Informationen, die Sie beachten müssen.
	Ist Ihrem Produkt beigefügt
	Optional (nicht mitgeliefert)
	Weist auf zusätzliche Informationen zur korrekten Verwendung oder auf nützliche Tipps hin.

4. Wichtige Tipps

	Netzgebundene Regelung: Das Solar-PV-System ist netzgebunden. Bitte überprüfen Sie, ob dies in Ihrer Region erlaubt ist.
	Vor direkter Sonneneinstrahlung schützen: Stellen Sie sicher, dass das SolarFlow 800 Pro 2 in einem schattigen Bereich platziert wird, um schnelle Temperaturanstiege zu vermeiden, die die Leistung beeinträchtigen könnten.
	Zubehörprüfung: Überprüfen Sie die erforderlichen Zubehörteile vor der Installation, da einige möglicherweise separat gekauft werden müssen.
	Laden Sie die Zendure-App herunter: Nach der Installation laden Sie die Zendure-App herunter, um zusätzliche intelligente Funktionen und Fernsteuerungsoptionen freizuschalten.
	Netzanschlusszeit: Nach Abschluss der Installation und des ersten Starts sollten Sie etwa 1 Minute warten, bis das SolarFlow 800 Pro 2 mit dem Netz verbunden ist.
	Sichere AC-Ausgabe einstellen: Verwenden Sie die Zendure-App, um die AC-Ausgabe für den Hausgebrauch zu konfigurieren. Stellen Sie sicher, dass die Ausgabe den Sicherheitsstromgrenzen Ihres Landes oder Ihrer Region entspricht, um Überlastungen zu vermeiden.
	Abschaltverfahren: Bevor Sie das SolarFlow 800 Pro 2 entfernen, drücken und halten Sie die Taste 6 Sekunden lang, um das Gerät auszuschalten, und trennen Sie alle Stromkabel zu Ihrer Sicherheit.
	Optimale Betriebsbedingungen: Es wird empfohlen, dieses Produkt in Umgebungen mit Temperaturen zwischen 15°C und 30°C zu verwenden, fern von Wasser, Wärmequellen oder scharfen Gegenständen, die Schäden verursachen könnten.
	Langzeitlagerung: Für die Langzeitlagerung entladen Sie die Batterie auf 30 % und laden Sie sie alle 3 Monate auf 60 % auf. Wenn der Ladezustand nach der Nutzung unter 1 % fällt, laden Sie sie vor der Lagerung auf 60 % auf. Längere Zeit mit niedrigem Ladezustand kann irreversible Schäden verursachen und die Lebensdauer der Batterie verkürzen.
	Keine Demontage: Versuchen Sie nicht, das Produkt zu zerlegen. Für Reparaturen oder Wartungsarbeiten wenden Sie sich an die offiziellen Zendure-Kanäle. Unsachgemäße Handhabung kann Brandgefahren oder Verletzungen verursachen.
	Schutz bei niedrigem SOC: Die Batterie verfügt über eine Entladegrenze von 5 %, um eine übermäßige Entladung des AB3000S zu verhindern und somit die Lebensdauer zu verlängern.

5. What's in the Box

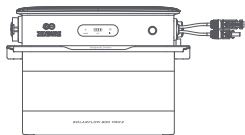

SolarFlow 800 Pro 2*1



Benutzerhandbuch

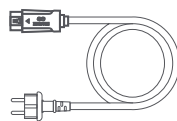

3m 10A Wechselstromkabel*1

Haltewinkel-Drachen(Blechteile2
M4 Kreuzschrauben*)Schlüssel zum Entfernen des Solaranschlusses
und des Wechselstromanschlusses*1





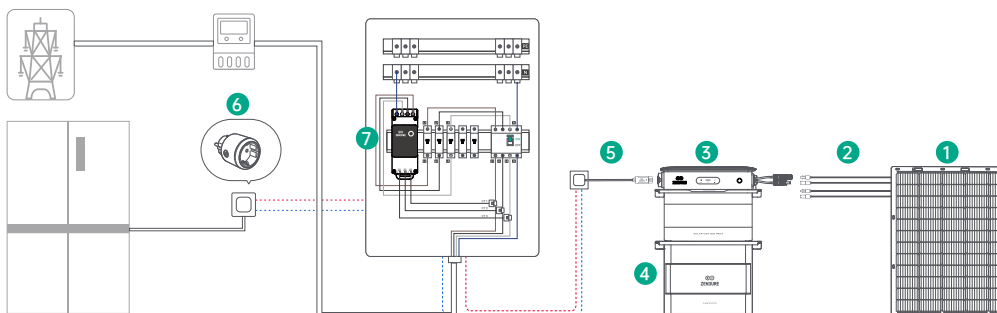

Überprüfen Sie vor dem Auspacken die Verpackung auf Schäden (z. B. Löcher oder Risse). Wenn die Verpackung beschädigt ist, packen Sie sie nicht aus und kontaktieren Sie sofort das Zendure-Service-Team.

Überprüfen Sie nach dem Auspacken, ob alle Artikel unversehrt und vollständig sind. Wenn etwas fehlt oder beschädigt ist, kontaktieren Sie den Kundenservice.

6. Übersicht

6.1 Systemübersicht



	Name	Beschreibung	Inklusive/Nicht enthalten
1	Solarpanel	Der SolarFlow 800 Pro 2 unterstützt bis zu vier Sets von Solarpanels für eine effiziente Stromerzeugung.	
2	Solarleitungen	Wird verwendet, um den SolarFlow 800 Pro 2 mit den Solarpanels zu verbinden.	
3	SolarFlow 800 Pro 2	Verbindet Solarpanels, Zusatzbatterien und das Haushaltsnetz und sorgt für eine effiziente Energiespeicherung und nahtlose Stromumwandlung.	
4	Zusatzbatterie	Erweiterbare Batterien, die Strom für den Haushaltsgebrauch speichern. Der SolarFlow 800 Pro 2 kann mit bis zu 5 Zusatzbatterien verbunden werden.	
5	Wechselstromkabel	Verbindet den Hyper 2000 Wechselrichter mit der Haushaltssteckdose.	
6	Zendure Satellitenstecker	Überwacht die Geräteleistung und kommuniziert drahtlos mit dem SolarFlow 800 Pro 2, um den Energieverbrauch zu optimieren.	
7	Zendure Smart Monitor CT	Überwacht den Stromverbrauch im Haushalt und kommuniziert drahtlos mit dem SolarFlow 800 Pro 2 zur Energieoptimierung.	

 Optionale Zubehörteile sind auf der offiziellen Zendure-Website erhältlich.

6.2 Produktübersicht

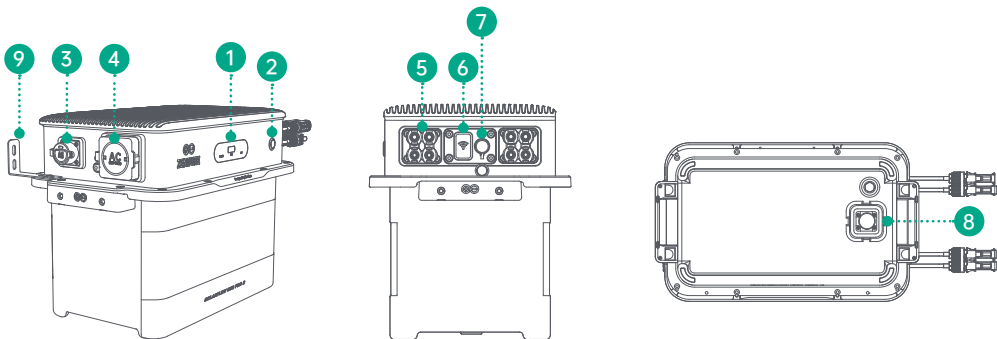



1	LED-Lichtleiste	LED-Anzeigen für den Batteriestatus, die Stromversorgung und die IoT-Konnektivität.
2	Knopf	Frontsteuerungstaste für die Systemsteuerung.
3	AC-Anschluss	AC-Eingangsanschluss zum Anschließen des AC-Stromkabels.
4	Off-grid AC Socket	AC-Steckdose für netzunabhängige Lasten.
5	PV-Anschluss 1-4	Anschlüsse zum Anschließen von bis zu vier Solarpanel-Sets.
6	Antenne	Drahtlose Kommunikationsantenne für die Systemverbindung.
7	DC-Anschluss	DC-Eingangsanschluss zum Anschließen von Kühlventilatoren.
8	Batterieklemme	Anschluss zum Verbinden von Zusatzbatterien mit dem System.
9	Halterungen	Montageschienen zur Befestigung des Systems an einer Wand.

6.3 Tastensteuerung

Taste	Aktion	Funktion
	Einmal drücken (eingeschaltet)	LED indicator lights up to show remaining battery level or other operational statuses.
	2 Sekunden drücken	Schaltet den SolarFlow 800 Pro 2 ein.
	3 Sekunden drücken	Setzt die Wi-Fi-Verbindung zurück.
	6 Sekunden drücken	Schaltet den SolarFlow 800 Pro 2 aus.

6.4 LED-Anzeige

LED Indicator	LED-Beschreibung	Detaillierte Erklärung
	Grünes Dauerlicht	Gerät ist eingeschaltet
	Aus	Gerät ist ausgeschaltet
	Rotes Blinken	Gerät hat einen Fehler erkannt
	Grünes schnelles Blinken	Der netzunabhängige Modus ist aktiviert.
	Grünes langsames Blinken	Gerät befindet sich im automatischen Netzwerk-Konfigurationsmodus.
	Rotes schnelles Blinken	Netzwerkverbindungsfehler.
	Grünes schnelles Blinken	Drücken und halten Sie die Taste 3 Sekunden lang, um in die manuelle Netzwerkconfiguration zu gelangen.
	Grünes Dauerlicht	Netzwerk-Konfiguration erfolgreich
	Gelbes langsames Blinken	OTA (Over-the-Air) Update wird durchgeführt.
	Grünes langsames Blinken	Batterie wird geladen.
	Grünes Dauerlicht	Batterie ist angeschlossen und funktioniert normal.
	Gelbes schnelles Blinken	Batterie hat einen niedrigen Ladezustand.
	Gelbes langsames Blinken	Das Batterie-BMS (Batteriemanagementsystem) hat den Schutz aktiviert.
	Gelbes langsames Blinken	Batterie erwärmt sich aufgrund niedriger Temperaturen.
	Rotes schnelles Blinken	Das Batterie-BMS hat einen Fehler erkannt.

7. ProInstallation des SolarFlow 800 Pro 2

7.1 Vor der Montage



- Dieses Benutzerhandbuch beschreibt nur die Kabelverbindungsmethode und die Montage des SolarFlow 800 Pro 2-Systems. Um Solarmodule zu installieren, lesen Sie bitte die Anweisungen für das Solarmodul und das Zubehör.
- Wir empfehlen, alle solarbezogenen Einstellungen an einem sonnigen Tag vorzunehmen, da es einfacher ist, die Leistung Ihres Systems zu beurteilen und eventuelle Probleme zu überprüfen.

7.2 ProAuswahl eines Standorts für den SolarFlow 800 Pro 2

Stellen Sie sicher, dass das Gerät im WLAN-Abdeckungsbereich ist.

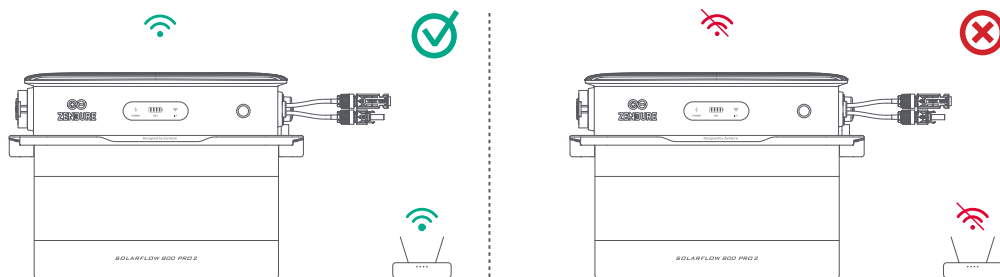

Das Antennengehäuse des Geräts muss mindestens 15 cm von der Wand entfernt sein. Halten Sie mindestens 5 cm Abstand um die obere Fläche des Produkts, wo sich die Wärmeableitungsrippen befinden, um eine ordnungsgemäße Belüftung, effiziente Wärmeableitung und zuverlässige drahtlose Kommunikation zu gewährleisten.

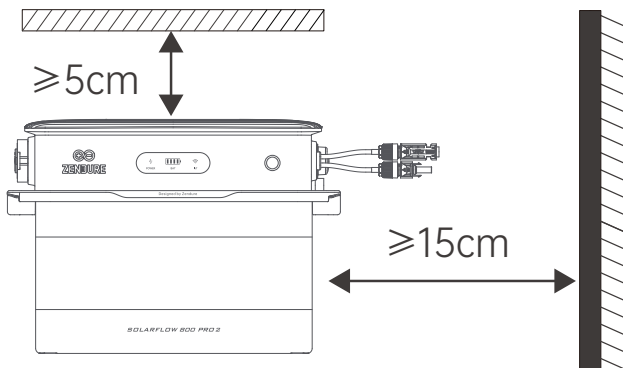

Stellen Sie sicher, dass der SolarFlow 800 Pro 2 innerhalb des Längenbereichs der Solarpannelkabel und des 3 m langen AC-Anschlusskabels installiert ist. Messen Sie vor dem Herstellen von Verbindungen die Entfernung und positionieren Sie die Solarpanels an der gewünschten Stelle.

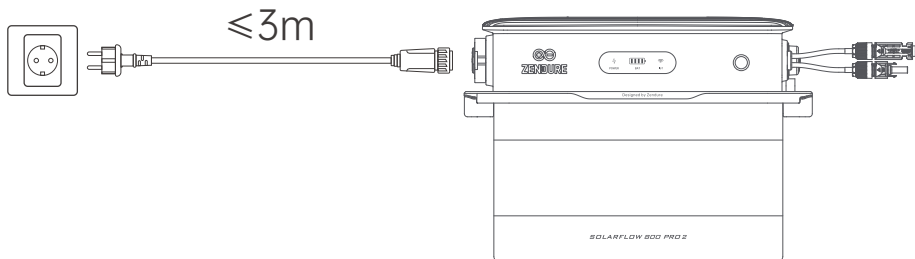

Stellen Sie das Gerät nicht in einem Bereich auf, in dem brennbare oder explosive Materialien gelagert werden.

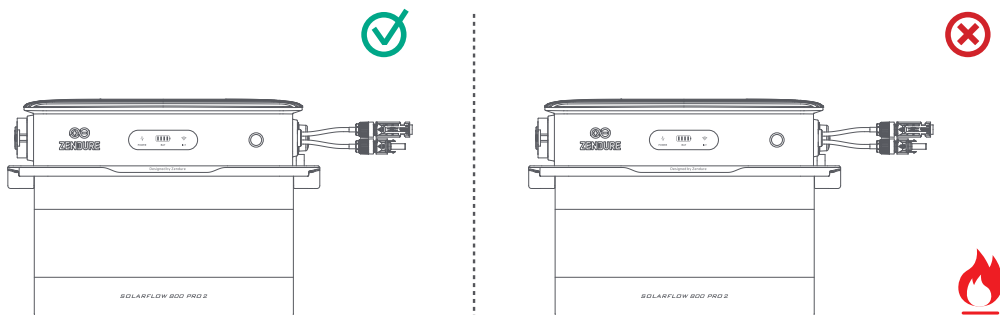







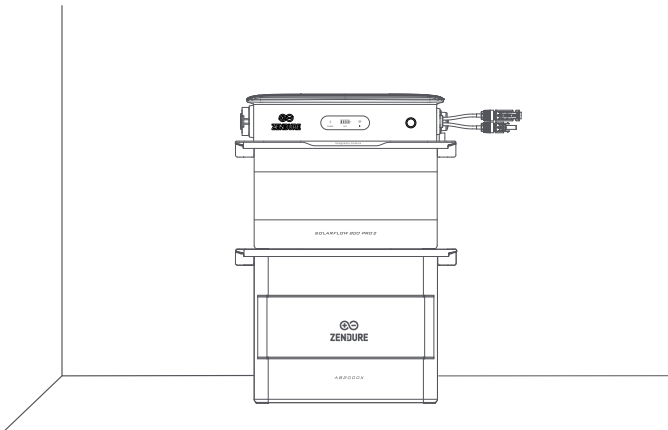



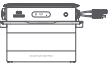

Der SolarFlow 800 Pro 2 kann drinnen oder draußen installiert werden. Stellen Sie sicher, dass das Gerät an einem Ort platziert wird, an dem es nicht direkter Sonneneinstrahlung oder Regen ausgesetzt ist.



Stellen Sie den SolarFlow 800 Pro 2 auf eine feste, ebene Fläche.



7.3 Kabelverbindung

Bild	Name	Beschreibung	Enthalten/Nicht enthalten
	SolarFlow 800 Pro 2	Der SolarFlow 800 Pro 2 unterstützt bis zu 4 Sets von Solarmodulen und bis zu 5 zusätzliche Zusatzbatterien.	
	3m 10A AC-Kabel	Verwendet, um den SolarFlow 800 Pro 2 mit dem Stromnetz zu verbinden.	
	AB1000/2000 Serienbatterien	Zusatzbatterien werden unter dem SolarFlow 800 Pro 2 gestapelt und speichern Solarenergie für den Haushaltsgebrauch.	
	Solarpanels	Der SolarFlow 800 Pro 2 verbindet sich mit Solarpanels, um Strom zu erzeugen. Es wird empfohlen, zwischen 400W und 900W an Solarpanels pro Paar von PV-Anschlüssen zu verbinden.	
	Solkabel	Standard-Photovoltaikmodulkabel werden verwendet, um Solarpanels mit dem SolarFlow 800 Pro 2 zu verbinden.	
	Solarparallelkabel	Standard-Photovoltaikkabel, die entwickelt wurden, um zwei Solarpanels mit einem einzigen Paar von PV-Eingängen zu verbinden.	

7.3.1 Kabelmanagement

Der SolarFlow 800 Pro 2 sollte so positioniert werden, dass die Solar- und AC-Kabel gerade nach unten verlaufen können, ohne dass sie stark gebogen werden.

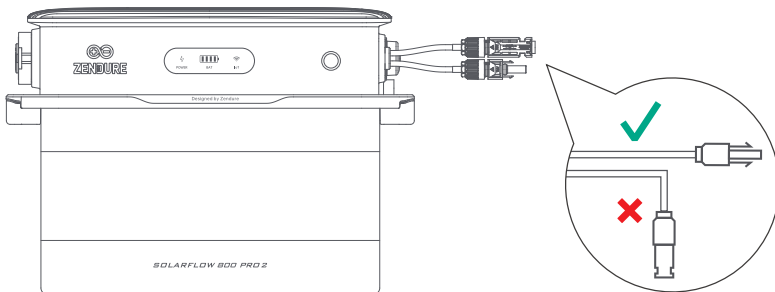

7.3.2 Mit den Zusatzbatterien verbinden

Entfernen Sie die Silikon-Schutzabdeckung von den Batterieklemmen des SolarFlow 800 Pro 2 und der Zusatzbatterien (separat erhältlich). Verbinden Sie die Zusatzbatterien mit dem SolarFlow 800 Pro 2, indem Sie sie darunter stapeln und sicherstellen, dass die Batteriekabelklemmen einrasten.

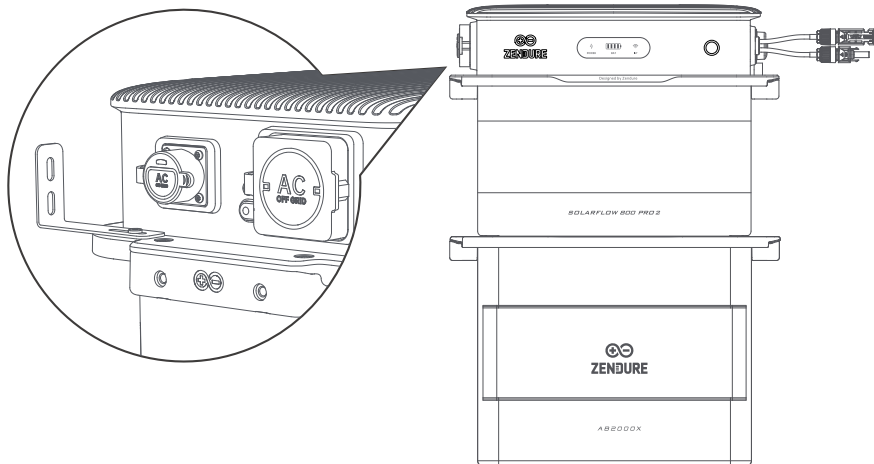

Ein einzelner SolarFlow 800 Pro 2 kann bis zu 5 AB1000/AB2000 Serienbatterien angeschlossen werden, die eine maximale Kapazität von 11,52 kWh erreichen können.

- Trennen Sie sie während des Lade-/Entladevorgangs nicht.
- Berühren Sie die Metallstifte der Anschlüsse nicht mit Ihren Händen oder anderen Gegenständen. Reinigen Sie sie bei Bedarf vorsichtig mit einem trockenen Tuch.
- Es wird empfohlen, die mit den Batteriepacks gelieferten Halterungen und Schrauben zu verwenden, um den SolarFlow 800 Pro 2 sicher oben zu befestigen und die Stabilität zu gewährleisten.

7.3.3 Mit einem Solarpanel verbinden



- Der SolarFlow 800 Pro 2 verfügt über vier unabhängige MPPTs, wobei jeder PV-Eingang als isolierter MPPT arbeitet.
 - Offene Stromspannung (Voc): Muss unter 55V pro PV-Eingang liegen.
 - Kurzschlussstrom (Isc): Muss unter 22,5A pro PV-Eingang liegen.
 - Empfohlener Leistungsbereich: Jeder PV-Eingang unterstützt Solarpanels mit einer Nennleistung zwischen 400W und 900W.
- Für eine optimale Effizienz des Wechselrichters wird empfohlen, ein Solarkabel zu verwenden, das 3 Meter oder kürzer ist. Dies stellt sicher, dass der Energieverlust während der Übertragung minimiert wird.

(1) Schließen Sie ein Solarpanel an den SolarFlow 800 Pro 2 an.

Stellen Sie sicher, dass Sie die Entfernung messen und die Solarpanels an dem gewünschten Standort installieren, bevor Sie sie mit dem SolarFlow 800 Pro 2 verbinden.

- Die positiven und negativen Anschlüsse eines einzelnen Solarpanels müssen mit demselben PV-Port verbunden werden.

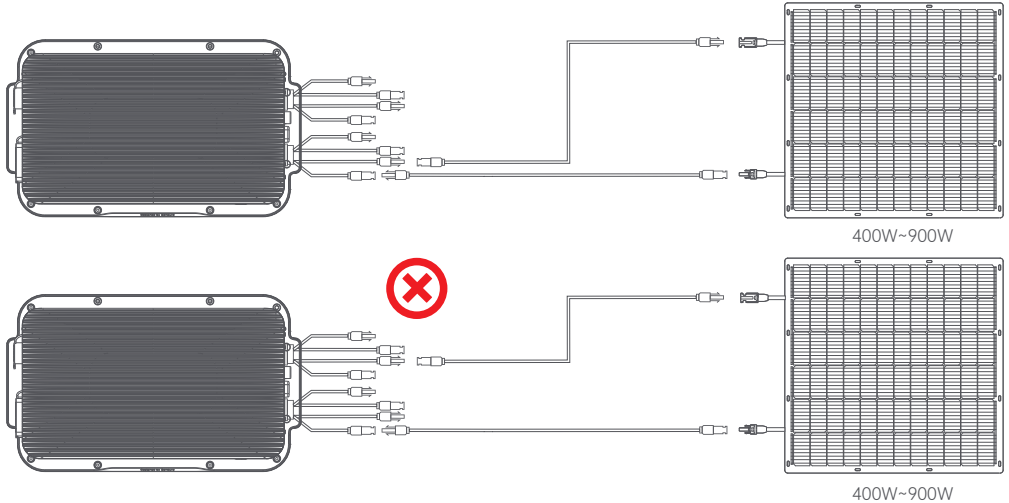

(2) Solarpanels parallel anschließen

- Stellen Sie sicher, dass die kombinierte Voc (offene Stromspannung) der an einen einzelnen PV-Eingang angeschlossenen Panels unter 55V liegt.
- Der Gesamtstrom für einen einzelnen PV-Eingang darf Isc (Kurzschlussstrom) von 22,5A nicht überschreiten.

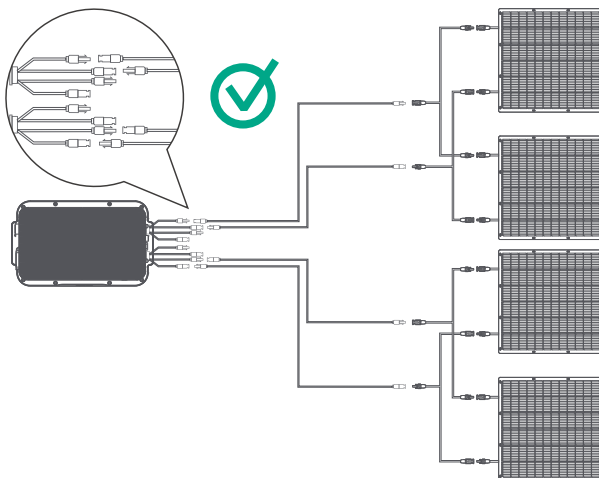

Die positiven und negativen Anschlüsse desselben Solarpanels müssen mit den entsprechenden positiven und negativen Anschlüssen desselben PV-Eingangs verbunden werden, um einen ordnungsgemäßen elektrischen Fluss und die Funktionalität des Systems sicherzustellen. Verbinden Sie keine Panels über verschiedene PV-Eingänge. Wir übernehmen keine Haftung für Schäden, die aus unsachgemäßen Verbindungen resultieren.

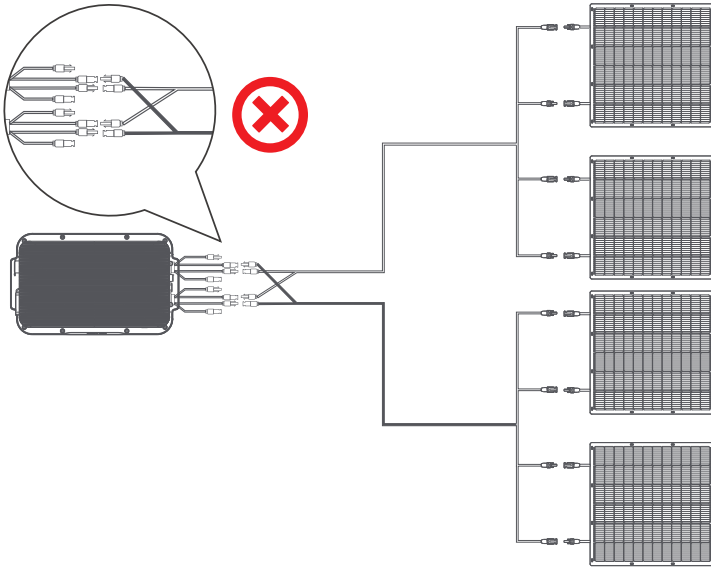

(3) PV-Cross-Source-Fehler:

Der SolarFlow 800 Pro 2 verfügt über vier unabhängige PV-Ports, die jeweils mit ihrem eigenen MPPT verbunden sind. Die im Diagramm dargestellte Anschlussmethode parallelisiert fälschlicherweise zwei ursprünglich unabhängige PV-Ports. Dieser Verdrahtungsansatz kann ein PV-Cross-Source-Problem verursachen, was zu einer ungleichmäßigen Leistungsverteilung zwischen den Ports führen und das Produkt potenziell beschädigen kann.

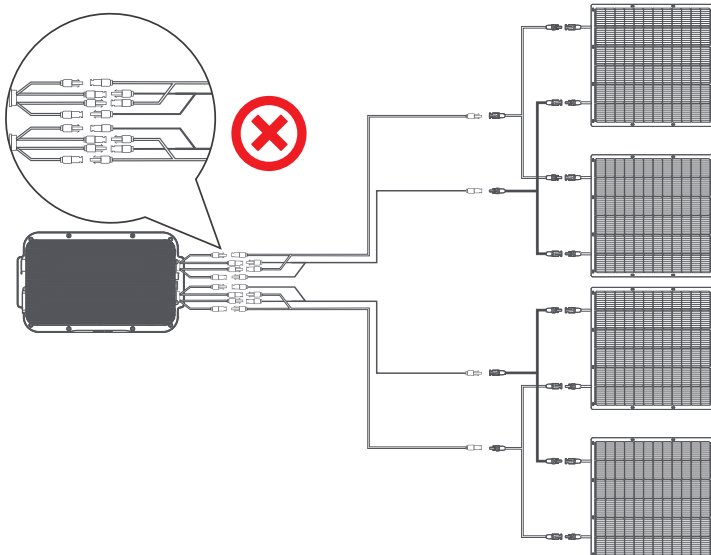

7.3.4 Mit dem Stromnetz verbinden

(1) Wählen Sie den geeigneten Stromkreis

Beim Anschließen des SolarFlow 800 Pro 2 an einen Zweigstromkreis ist es wichtig, die richtige Konfiguration auszuwählen, um einen sicheren und effizienten Betrieb zu gewährleisten.

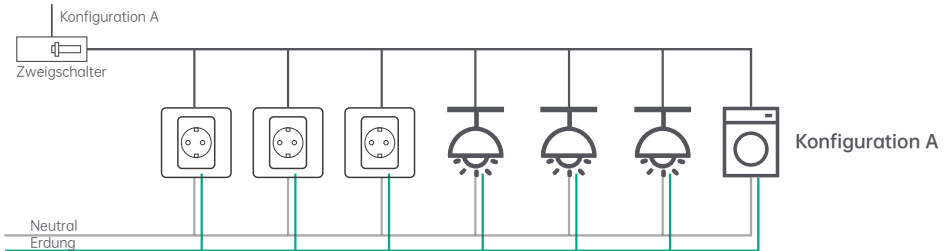

Diese Konfiguration ist für den SolarFlow 800 Pro 2 ungeeignet, da sie mehrere Lasten umfasst, wie Steckdosen, Beleuchtung und leistungsstarke Geräte (z. B. Geschirrspüler, Waschmaschinen). Diese unvorhersehbaren und hochstrombelasteten Lasten erhöhen das Risiko, die Grenzen des Zweigstromkreises während der Solarproduktion zu überschreiten.

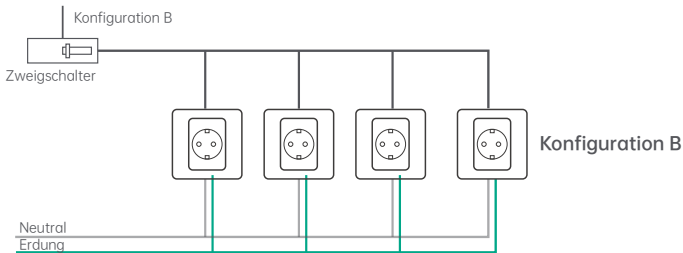

Dieses Setup ist ideal für den Anschluss des SolarFlow 800 Pro 2, da es nur Steckdosen enthält. Jede Steckdose kann mit den beschriebenen Methoden individuell geschützt werden. Wenn in Ihrem Verteilungspanel ungenutzte Plätze vorhanden sind, kann ein Elektriker diese Konfiguration zu relativ geringen Kosten umsetzen.

(2) Stecker in die Steckdose

Verbinden Sie mit dem bereitgestellten AC-Stromkabel zunächst das Kabel mit dem SolarFlow 800 Pro 2 und stecken Sie es dann in eine Haushaltssteckdose des entsprechenden Stromkreises.

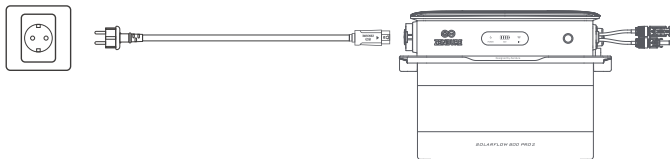

1. Bitte bestätigen Sie, dass die AC-Steckdose eingeschaltet ist und das Stromnetz mit Strom versorgt wird.
2. Um die Effizienz der Stromerzeugung zu maximieren und die Sicherheit zu erhöhen, wird empfohlen, das Gerät an einen Stromkreis mit minimalen oder keinen anderen Lasten anzuschließen.

7.3.5 Microinverter/Netzunabhängige Last anschließen

Schließen Sie das SolarFlow 800 Pro 2 an einen 800W-Mikroinverter (separat erhältlich) an.

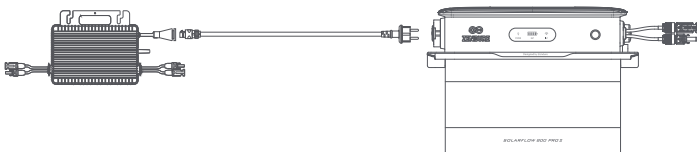

Alternativ können Sie das SolarFlow 800 Pro 2 mit einer Haushaltslast über ein AC-Kabel mit einem Schuko-Stecker verbinden. Für kritische Lasten unterstützt die netzunabhängige Steckdose die Notstromversorgung (EPS), die die Stromversorgung innerhalb von 20 ms automatisch vom Netz auf das SolarFlow 800 Pro 2 umschaltet.

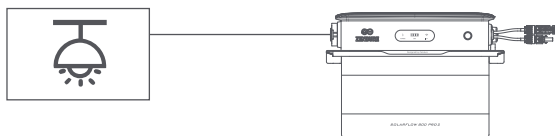

Bitte bestätigen Sie, dass die Spezifikationen des Mikroinverters, wie maximale Ausgangsspannung und Kurzschlussstrom, innerhalb des Betriebsbereichs der Eingangsleistung der netzunabhängigen AC-Steckdose liegen. Die netzunabhängige Steckdose kann eine Dauerleistung von 1000W und eine Spitzenleistung von 1400W für 200 ms ausgeben. Stellen Sie sicher, dass die netzunabhängige Haushaltslast 1000W nicht überschreitet, um einen ordnungsgemäßen Betrieb zu gewährleisten.

7.3.6 Produktplatzierung und Kabelmanagement

Der SolarFlow 800 Pro 2 sollte so positioniert werden, dass die Solar- und AC-Kabel gerade nach unten verlaufen können, ohne dass sie stark gebogen werden.

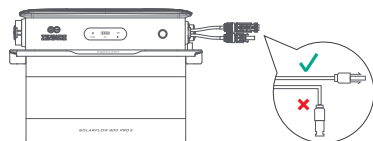

7.4 Installation mehrerer SolarFlow 800 Pro 2 Sets

- Mehrere SolarFlow 800 Pro 2 Sets können auf einer einzelnen Phase installiert oder separat über die drei einzelnen Phasen eines dreiphasigen Systems installiert werden.
- Verwenden Sie die Zendure-App, um die AC-Stromausgabe ins Netz zu konfigurieren und sicherzustellen, dass sie die Sicherheitsgrenzen Ihres Landes oder Ihrer Region nicht überschreitet. Installation in einem einphasigen Stromsystem.

Installation in einem einphasigen Stromsystem

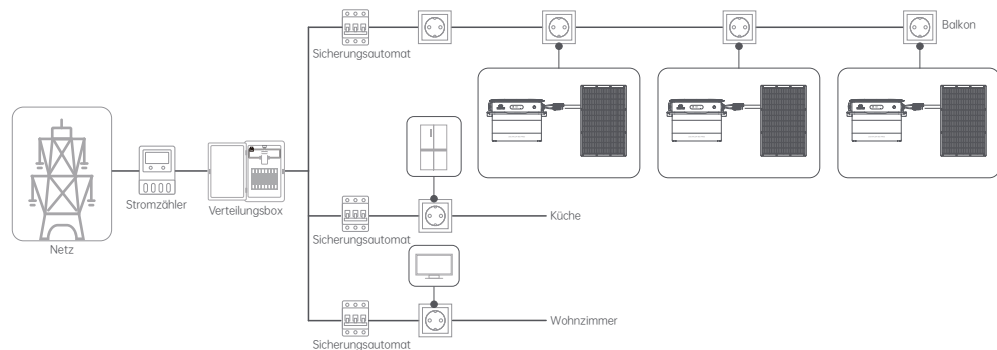

Installation in einem dreiphasigen Stromnetz .

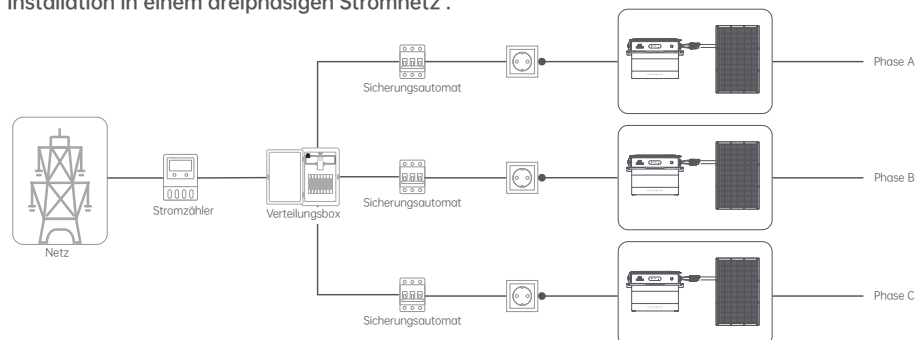

8. App: Herunterladen und Registrieren

8.1 Herunterladen

1. Scannen Sie den QR-Code
2. Gehen Sie zu Google Play und zum App Store, um nach "Zendure" zu suchen und die Zendure-App herunterzuladen.



Android App



iOS App

8.1.1 Herunterladen & Anmelden

1. Öffnen Sie die Zendure-App;
2. Befolgen Sie die Anweisungen, um die Kontoanmeldung und den Login abzuschließen;
3. Wenn Sie den Forum-Bereich der App sehen möchten, wählen Sie bitte "Deutschland" während der Registrierung aus.

8.2 SolarFlow 800 Pro 2 hinzufügen

1. Nachdem Sie die App geöffnet haben, klicken Sie auf die Schaltfläche "Gerät hinzufügen" in der oberen rechten Ecke;
2. Nachdem Sie den Abschnitt "Gerät hinzufügen" betreten haben, sucht die App automatisch nach nearby Zendure-Geräten; wenn der SolarFlow 800 Pro 2 gefunden wird, können Sie ihn direkt hinzufügen, indem Sie darauf klicken.
3. Wenn es nicht automatisch gefunden wird, können Sie nach unten wischen, um den SolarFlow 800 Pro 2 auszuwählen, und den Anweisungen folgen, um ihn manuell hinzuzufügen.
4. Nachdem der SolarFlow 800 Pro 2 erfolgreich hinzugefügt wurde, wird die App Sie automatisch anleiten, ein Home Energy Management System (im Folgenden als HEMS bezeichnet) zu erstellen. Befolgen Sie die Anweisungen auf der Seite, um die Initialisierungseinstellungen abzuschließen, und es kann erfolgreich erstellt werden.



8.3 So verwenden Sie den SolarFlow 800 Pro 2

Bitte lesen Sie das Benutzerhandbuch der Zendure-App, das Sie unter <https://zendure.com/> > Discovery > Download Center > Zendure App > Zendure App Manual finden.